



DRAADLOOZE MUZIEK DER N. S. F.

De Concerten der N. S. F. worden gegeven des Zondagsavonds ten 8.30 — golflengte 1050 M.

Wanneer men deze concerten, op welke plaats in Nederland het ook zij, op duidelijke en aangename wijze met één of meer hoofdtelefoons wenscht op te nemen dan is geen beter toestel denkbaar dan

DE RADIOVOX No. I

het eenlampstoesel van de Nederlandsche Seintoestellen Fabriek te Hilversum.

De prijs van dit apparaat bedraagt slechts f 60.—.

Wenscht men dezelfde muziek in een kleinen luidspreker weer te geven, dan is het apparaat

DE RADIOVOX No. II

een toestel dat de grootste voldoening geeft. Do prijs bedraagt slechts f 115.—.

De prijs der toebehooren bij den Radiovox I bedragen rond f 57.—. Zoodat men voor f 117.— een ontvangapparaat van twijfollooze voortreffelijkheid bezit. Do prijs van de toebehooren bij den Radiovox II bedraagt rond f 65.— zoodat het geheel komt op **Fl. 180.—**.

Wenscht U of Uwv cliënt liever het Ontvangtoestel zelf te bouwen dan levort de N. S. F. alle benoedigde onderdeelen te kust en te kour.

Waar U mee beginnon moet is het opzenden van 15 Cents in post-zegels! U ontvangt daarvoor onze geïllustreerde prijscourant die niet alleen een prijslijst is in engen zin, doch tevens een handleiding en gidsje. Voor den handel de aantrekkelijke rabatten.

**Nederlandsche Seintoestellen Fabriek
HILVERSUM.**

Telefoon 1821. Telegramadres „SIGNAL”.

Adres voor Ned. Indië:

De N. T. M. „Radio Holland”
Tandjong Priok.

De NUMMERING der CORONA's

van I.—XII, vanaf de spoel met **grootste zelf-inductie** (9000—27000 M. golflengte), was gebaseerd op het feit, dat in de Radio golflengten boven 27000 M. geen toepassing zouden vinden, doch dat het zeer goed mogelijk zou zijn, dat golflengten onder 200 M. zouden worden gebruikt. (Zie voor Corona's ons prijsblad F, franco per post).

Waar Corona No. XII reeds geschikt was voor een meetbereik van 100—350 M. hebben wij thans

„in het † van de 100 M. golf”,

welke zoo'n succes heeft in de communicatie Holland—Amerika, de serie uitgebreid met de

CORONA's (à f 5.—)

XIII. 70-240 M. XIV. 45-160 M. XV. 30-110 M.

Bovendien stellen wij beschikbaar, een serie van

drie verloopstekkers (à f 3.—)

(primair, secundair, tertiair)

voor gebruik van Coronaspoulen op spoelenhouders voor Honeycomb- en Burndept- (16 mM. pen-buscontacten) en Honingraatspoulen (19 mM. twee-pen-contacten) ten einde **IEDEREN AMATEUR** in de gelegenheid te stellen zonder ombouw van zijn toestel, van de buitengewone voordelen der CORONA's te kunnen profiteren.

N.V. „Ned. Radio-Industrie”

Beukstraat 10--Haag. Tel. M. 3080.

ABDULLA & Co., Ltd.,

173 NEW BOND STREET, LONDON W 1.
MAKERS OF SUPERB CIGARETTES.

Firma W. BOOSMAN, Warmoesstraat 97,
Amsterdam. Tel. 9103 N.
Instrumentmaker der Kon. Ned. Marine.
Opgericht 1836.

"WATMEL", fijnregelbare roosterlek-weerstand van 0,5 tot 5 megohms f 2,25 (voor inbouw).

PRIMAIRE ontvanger voor telefonie en telegrafie zonder lamp en spoelen, gemonteerd op ebonieten frontplaat vanaf f 47,50.

SECONDAIRE ontvanger vanaf f 90.—

GENERAL RADIO condensatoren en transformatoren.

MURDOCK condensatoren en weerstanden.

RADION knoppen en schalen.

DUBILIER rooster en blokcondensatoren.

FRESHMAN roostercondensatoren met regelbaren lek-weerstand.

HART & HEGEMANN Radio materiaal.

PHILIPS, S. F. R. en **TELEFUNKEN** lampen.

Prijscourant op aanvraag GRATIS.

ONZE ZAAK IS IN HET VERVOLG DES ZATERDAGS TOT 9 UUR 30 N.M. GEOPEND.

Radio Inrichting Ch. VELTHUISEN.

Oude Molstraat 18. Tel. H. 2412.

DEN HAAG.

DE HART & HEGEMAN condensatoren in prijs verlaagd.

Cap. .000125 mfd	f 6,00
" .00025 "	" 7,25
" .0005 "	" 8,50
" .0001 "	" 9,50

Deze prijzen zijn zonder knop en schaal, spec voor inbouw.

Losse knop en schaal f 2,00.

Meerprijs voor tafelmontage de Lux . . . f 4,00.

Prijscourant gratis. Wederverkopers Rabat.

AMATEURS weet U dat de **TELEFUNKEN** dubbelroosterlamp

R. E. 26

TIEN GULDEN en de

TELEFUNKEN enkelroosterlamp

R. E. 11

ZEVEN GULDEN kost?

SIEMENS & HALSKE A. G.,
Afd. Telefunken.
Telefoon Haag 1850.

Filiale 's-Gravenhage.
Huygenspark 38—39.
Interc. letters E1 en E11.

Vraagt Uwen leverancier den prijs van onze

Soulier Gelijkrichters voor het zelf-laden van Uw accu's;

Dominit Accumulatoren;

Raamantennes voor elke golfengte;

Leko Honingraatspoelen;

Volt- en **Ampèremeters** in alle combinaties en voor elk meetbereik en U zult ervan overtuigd zijn, dat onze fabrikaten de goedkoopste zijn. De praktijk heeft reeds lang bewezen, dat zij ook de beste zijn.

TECHNISCH HANDELSKANTOOR

E. E. VAN KEKEM

UTRECHT -- MALIESTRAAT 20bis.

WILT GIJ MUZIEK EN SPREKEN ZOO ZUIVER MOGELIJK ONTVANGEN?

gebruikt dan de

LORENZ-DUBBELE HOOFDTELEFOON

Prijs f 18.—

(verkrijgbaar door alle bonafide radiohandelaren)



Men verlange vanaf heden bij elke in Nederland gekochte Lorenz-telefoon een controle-strook met het hiernaast afgebeelde merk. De kwaliteit van telefoons welke zonder deze strook worden afgeleverd, wordt noch door ons, noch door de fabriek gegarandeerd.



C. E. B. LAAN VAN MEERDERVOORT 30 -- DEN HAAG -- Tel. Marnix 5277

Alleen-Vertegenwoordiging voor Nederland en Koloniën
der C. Lorenz A. G., Afd. Draadloze-Telegrafie, Berlijn—Tempelhof.

RADIO-EXPRES

SNELDIENST VAN RADIO-NIEUWS.

OFFICIEEL ORGAAN VAN
DE NEDERLANDSCHE VEREENIGING VOOR
RADIO-TELEGRAFIE.



UITGAVE VAN N. VEENSTRA,
LAAN VAN MEERDERVOORT 30, DEN HAAG.
TEL. MARNIX 2112.

DIT BLAD VERSCHIJNT IEDEREN DONDERDAG.

De abonnementsprijs bedraagt, bij vooruitbetaling, f.2.— per halfjaar voor het binnenland en f.3.— voor het buitenland. Voor leden der Nederlandsche Vereeniging voor Radio-Telegrafie is de abonnementsprijs per jaar f.1.50 voor het binnenland en f.3.50 voor het buitenland, bij vooruitbetaling te voldoen aan den Secretaris-Penningmeester der Ned. Ver. voor Radiotelegrafie, B. Slikkerveer, Columbusstraat 187, te 's-Gravenhage.

Losse nummers f.0.15 per stuk.

Correspondentie, zowel voor Administratie als Redactie, gelieve men te zenden a/h adres: Laan van Meerdervoort 30, 's-Gravenhage.

Amateur-wereldverbindingen.

Tijdens de Trans-Atlantische proeven is het voorgekomen, dat de heer Deloy te Nice (8 A B) aan zijn Amerikaanschen correspondent vroeg of deze kans zag, een telegram door te geven voor een amateur in Japan. De Amerikaan meldde direct: geef maar op! Wij brengen het wel over. Men weet trouwens, dat amateurs in Californië werken met Homoloeloe en dat vandaar ook Japan zich wel laat bereiken.

Maar thans vernemen we, dat de heer Deloy ernstig wil beproeven, of hij met Japansche amateurs niet regelrecht verbinding kan krijgen.

Dat is een onderneming van soortgelijke strekking en soortgelijken omvang als een proef met amateurzenders tusschen Nederland en Nederlandsch-Indië zou zijn.

Uitslag Trans-Atlantische Proeven.

Tot op 9 Jan. 1924 waren bij het bestuur van de A. R. R. L. rapporten ingekomen over de ontvangst der volgende Europeesche stations:

Engelsch: 2 N M, 2 F Q, 2 K F, 2 S Z, 2 O D, 2 K W, 2 E N, 2 I N, 2 S H, 5 A T, 5 L C, 5 P U, 5 B V, 5 K O, 5 N N, 6 N I, 6 X X en 6 Y A.

Fransch: 8 A B, 8 A E, 8 B E, 8 B F, 8 C T, 8 L Y, 8 A R A, 8 A Z, 8 B M, 8 C D, 8 C Z, 8 J L en 8 C Z.

Nederlandsch: P A 9, P C I I, P A, n u l D V, P A R 14 en N A B 2.

Examen Radiotelegrafist.

Candidaten voor het eerstvolgend examen als radiotelegrafist, moeten zich opgeven aan den Directeur-Generaal van Posterijen en Telegrafie te 's-Gravenhage vóór 16 Febr. a.s.

Gelijktijdig moet door de Candidaten een bedrag van f.10 worden gestort bij den directeur van het Postkantoor in de plaats hunner inwoning.

Druk-op-de-knop!

Het Amerikaansche tijdschrift „Wireless Age" geeft in zijn laatste nummer de beschrijving van een „druk-op-de-knop"-toestel, dat voor den bezitter en gebruiker heelemaal geen kennis van draadlooze vereischt en heelemaal geen bediening.

De poging om zoo iets te ontwer-

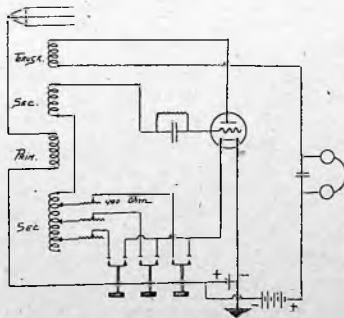

Fig. 1.

pen is in meer dan één opzicht interessant. In de eerste plaats is het een aanwijzing hoe men pogt tegemoet te komen aan de muziekluisteraars.

zonder meer; maar bovendien zitten enkele aardige technische bijzonderheden in het schema, dat bij den opzet van het toestel is gevolgd.

Het toestel is een apparaat met inductieve antenne-koppeling en met teruggekoppelde detectorlamp en uitgevoerd voor de ontvangst van drie verschillende stations op vooraf bepaalde golflengten, met gelegenheid evenwel om het ook voor eenigszins gewijzigde golflengten te laten instellen.

In ons schema ziet men vier verschillende spoelgedeelten, die ook op de foto in fig. 2 zijn terug te vinden; op de foto kan men zien, dat die wikkelingen alle vast op één koker zijn gewonden.

Eén afdeling is in de antenne opgenomen. De antennekring wordt daardoor in de buurt van afstemming gebracht. Voor nauwkeurige afstemming is echter geen voorziening getroffen. Men werkt dus beslist met ontstemde antenne.

Ter weerszijden van de antennespoel zijn wikkelingen aangebracht, die in serie zijn verbonden en te zamen de secundaire vormen. Het eene deel der secundaire is een vast aantal windingen geïsoleerd draad. Het andere is een stuk spoel van blank draad met isolatiekoord tusschen de windingen en met drie glijcontacten.

Het vierde spoelgedeelte is een vaste terugkoppelspoel.

De secundaire spoelen moeten zoo groot worden gekozen, dat op de gewenschte golflengten afstemming kan worden verkregen zonder condensator.

De glijcontacten op de secundaire zijn verbonden met schuifweerstand.

OMROEP.

Uit te zenden door de Ned. Ver. voor Radiotelegrafie
met den zender P C G G, den Haag.

Golflengte 1070 Meter.

PROGRAMMA VOOR DONDERDAG 31 JANUARI 1924.

Aanvang 8 uur 30 n.m.

De Heer ADOLPHE POTH, viool.

- | | |
|---|------------------|
| 1. Sonate voor viool en piano | A. Dvorak. |
| 2. Romance G- | L. v. Beethoven. |
| 3. Menuet | W. Mozart. |
| 4. Aria | J. S. Bach. |
| 5. Romance F. | L. v. Beethoven. |
| 5. Hongaarsche Dansen | Brahms-Joachim. |

RADIO-TOONEELSPEL.

DE RADIO-MANIAK

Blijspel in één Bedrijf

door J. KLAASESZ te Ierseke

(bekroond in den wedstrijd van Radio-Expres).

1^o opvoering om 9 uur. 2^o opvoering om 10 uur.

Het spel speelt ten huize van een advocaat in den Haag.

PERSONEN:

Een Burgerjuffrouw Mevr. T. Wijnbergen—Knap.
Haar echtgenoot de Heer S. Wijnbergen.
De Advocaat H. Veenstra.
Daatje, z'n dienstbode Mevr. T. W.—K.

Proloog:

De burgerjuffrouw is dadelijk te rangschikken onder de rubriek: „Katjes die men niet zonder handschoenen aanpakt." Haar man is het type dat „eenigszins" onder de plak van z'n vrouw zit, maar toch op sommige punten z'n wil weet door te drijven.

De advocaat is, zooals vele van z'n collega's, een beminnelijk en bemiddelend man, die beide partijen probeert te verzoenen.

(Nadruk zonder bronvermelding verboden).

den van ongeveer 400 ohm, welke schuifcontacten door bijbehorende drukknoppen kunnen worden verbonden met gloeidraad der lamp en eene pool der accu, die aan aarde ligt. Daardoor schakelt men dus een bepaald deel der sec. spoel in tegelijkertijd dat men de lamp ontsteekt.

Regeling van het toestel geschiedt als volgt.

De eerste drukknop wordt ingedrukt, de bijbehorende weerstand op minimum-waarde ingesteld en het bijbehorende glijcontact verschoven tot men de draaggolf van het gewenschte station in het nulpunt heeft. Daarna wordt de weerstand ingeschakeld zóó ver, dat de lamp juist afslaat. Een kleine bijregeling van

het glijcontact op de secundaire is dan meestal nog noodig.

Op gelijke wijze regelt men bij indrukken van elk der twee andere knoppen het toestel voor ontvangst van nog twee andere telefonie-zenders.

Daarna wordt 't apparaat dichtgeschroefd en is het gereed om cadeau gegeven te worden aan Tante Melanie.

* * *

Men moet bedenken, dat het toestel is gemaakt voor Amerikaansch gebruik, d.w.z. gebruik in plaatsen, waar een drietal telefonie-stations sterk genoeg worden ontvangen om ze met wat ontstemde antenne toch behoortlijk te kunnen hooren. En dan

moeten het stations zijn met golflengten, die niet al te veel uiteenloopen.

Een tweelampslaagfrequentverster-

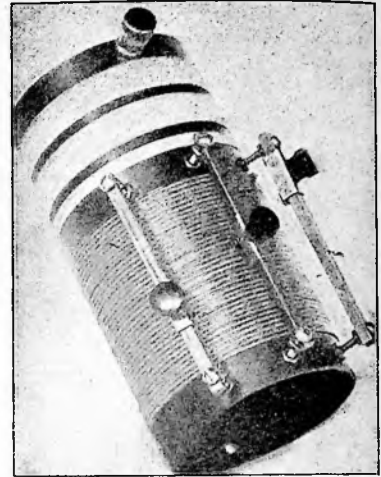

Fig. 2.

ker zou zich zonder bezwaar mede laten inbouwen.

Zoo is het niet uitgesloten, dat men in ons land met zulk een toestel zelfs luidspreker-ontvangst zou krijgen voor Brussel en nog een paar der Engelsche onroepzenders er bij.

Uit den aard der zaak heeft echter een kleine spanningdaling der batterijen enormen invloed op de geluidsterkte bij een toestel, waarvan men de terugkoppeling niet bijregelt.

Voor ontvangst van alle in Nederland hoorbare telefonie, 350—500, 1050, 1780, 2050, 2600 en 4000 meter bijv. is het beschreven stelsel niet meer bruikbaar.

En als we eens bedenken, wat het ideaal druk-op-de-knop-toestel eigenlijk zou moeten wezen, dan zou het zich eigenlijk ook nog op het gewone lichtnet moeten laten aansluiten.

Het toestel van de „Wireless Age" is dus nog lang niet te beschouwen als het laatste woord op dit gebied. Wij kunnen trouwens niet verwachten, dat de techniek dit vraagstuk in eens heelemaal oplost. Maar het is weer een eindje verder op weg gebracht.

Variometer-golfmeters.

De heer G. K. Luymes, techn. stud. te den Haag schrijft:

Naar aanleiding van het artikel „Variometer-golfmeters voor korte

golven" van den heer Corver in het Januari-nummer van „Radio-Nieuws", zou ik willen opmerken, dat de daarin geuite stelling, dat de golfenlengte bij parallelschakeling der variometer-spoelen, de helft wordt van die bij serieschakeling, slechts waar is, als beide spoelen gelijke zelfinductie hebben. Hoewel dit ook wel het beste is voor een variometer, zal menig amateur, die een eigen gemaakten variometer voor dit doel zou willen gebruiken, hier misschien niet aan denken, dus lijkt het mij wel van nut, hier even op te wijzen.

* * *

Deze opmerking is juist, maar de invloed, dien kleine verschillen in zelfinductie tusschen de spoelen hebben, is heel gering; dat moge tot troost strekken. Alleen wordt naar beneden toe de fout steeds grooter en dat maakt, dat men er toch wel degelijk rekening mede moet houden als men de methode wil gebruiken om nog een tweeden golfmeter voor nog kortere golven te ijken.

Naar aanleiding van eenige vragen, die de heer Luymes verder stelt, moge vermeld worden, dat men met een door shunt over de zoemerspoeltjes vonkloos gemaakten zoemer ook wel een variometer zonder cond. als golfmeter kan bezigen. Daarbij speelt alleen de veranderende cap. tusschen de spoelen een vrij groote rol en het apparaat is zeer gevoelig voor nadering met de hand. Ook maakt aanwezigheid van een cond. het toestel minder onderhevig aan veranderde ijking wanneer men zoemer en batterij door andere vervangt. In dat opzicht is een capaciteit van 0.0002 microfarad in elk geval wel gewenscht.

C.

De postduiven.

Zouden antennes werkelijk gevaar opleveren voor postduiven, gelijk beweerd wordt in een stukje in de „N. R. Ct.", waarop het vorig „R.-E." de aandacht vestigde?

M.i. zijn de antennedraden juist die draden, die het minste strak gespannen zijn, en een kleine rekening geeft een zeer kleine draadlengte t/o van de rijkstelefoon e.a. „officieele" draden. Veronderstellen we, dat in Nederland 12000 antennes zijn gespannen met een gemiddelde draadlengte van 2×50 meter, dan is de totaal gespannen draadlengte 1200 K.M. Nemen we nu verder in een plaats van 100.000 inwoners een 3000 telefoonabonnés, met een gemiddelden afstand van 1000 meter, dan is de totaal gespannen draadlengte in dit

WIE VOOR ONS SPEELT.



(Foto C. J. L. Vermeulen, den Haag.)

Adolphe Poth.

De kunstenaar wiens portret hier geven, zal den muzikliefhebbers onder de lezers wel bekend zijn. De heer Adolphe Poth, Concertmeester van het Residentie orkest en lid van het bekende Haagsche Strijkkwartet heeft reeds in bijna alle streken van ons land geconcerteerd.

Adolphe Poth is geboren 1885 te Huy (België), studeerde aan het conservatorium te Luik en daarna bij Isaya te Brussel. Hij trad in vele hoofdplaatsen van Europa zooals: Parijs, Berlijn, Madrid, Barcelona, Brussel met groot succes op.

Tegenwoordig bekleedt hij de in den aanhef van dit artikel genoemde plaatsen.

Wegens zijn groote verdiensten op muzikaal gebied werd hij benoemd tot officier der Fransche Academie, terwijl de Roemeenschē 'regering hem tot Ridder in de Kroonorde benoemde.

Wij laten hieronder eenige uitspraken van de voornaamste recensenten volgen:

„Avondpost" . . . Hij laat zijn viool denken, spreken en zingen met zuiver muzikaal gevoel en mooi lyrischen toon.

„Nieuwe Eeuw": Een intensief briljant enthousiasme, een steeds dieper gravende neiging, naar de voor hem alleen bestaande allerhoogste schoonheid.

„Nieuwe Rotterd. Courant". Dit adagio werd door den heer Poth met groote innigheid en natuurlijkheid voorgedragen, alsof het een zang was, die aan het eigen hart ontwelde.

„Telegraaf": Poth speelde het in den geest van deze bekorende eischen en hij gaf er bovendien de charme aan van een milden, zangerigen en gedistingeerd in gevoelsaccent wisselenden viooltoon.

Aan bovenstaande behoeven wij niets toe te voegen. Onzen lezers in Leeuwarden-deelen wij mede dat de heer Poth, 2 Februari a.s. aldaar een concert geeft waarbij gedeeltelijk hetzelfde programma zal gespeeld worden.

OMROEP.

Uit te zenden door de Ned. Ver. voor Radiotelegrafie
met den zender P C G G, den Haag.
Golflengte 1070 meter.

PROGRAMMA VOOR DONDERDAG 24 JANUARI 1924.

Aanvang 8 uur 30 n.m.

De Heer H. WAS, Tenor.

Mevrouw H. F. RADIOLETTE, piano.

- | | |
|--|--------------|
| 1. Je t'aime encore | Tosti. |
| 2. Still wie die Nacht | Carl Bohm. |
| 3. Air du Duc „Rigoletto” | Verdi. |
| 4. Sérénade de Julien „Louise” | Charpentier. |
| 5. Air de Canio „Paillasse” | Leoncavallo. |
| 6. Air de Rodrigue „De Cid” | Massenet. |

(Nadruk zonder bronvermelding verboden).

geval (van de telefoonkabels spreken we niet) reeds 5 maal zoo groot als van alle antennes in Nederland tezamen genomen.

Verder heb ik nog nooit waargenomen, dat in de buurt van mijn antennes of van die van mijn kennissen een vogel verongelukt is. Mij is alleen bekend, dat vogels zich doodvliegen tegen glasruiten, die als windschermen e.d. loodrecht op de huis-muren zijn aangebracht.

Dat zulke gevallen, als dit met de postduiven, echter fanatieke tegenstanders van de draadloze kunnen kweken moge blijken uit een bericht in de Daily Graphic van 16 Jan. i.j., waarin vermeld wordt, dat te Aberdeen een aantal antennes des nachts bij herhaling zijn vernield door kwaadwilligen, door doorknippen der draden of afzagen der palen.

R. Tappenbeck.

Voorzitter

Noordwysche Radio Club.

Het Radio-el. techn. Bureau Verkade te Amsterdam doet het idee aan de hand, aan de antenne-draden op afstanden van 3—5 meter lapjes te bevestigen, die de vogels voldoende zullen waarschuwen. We vreezen alleen, dat dit in de steden geen fraai gezicht zal opleveren.

Trans-Atlantische taal:

= rr om ur sigs ok nw tts fb sri
mr hv no msg ere tnx fr crd
nm cul agn 73 gb =

Bij het luisteren naar de Trans-Atlantische proeven zal menig amateur behalve roep- en codeletters zoo nu en dan ook afzonderlijke letters of lettercombinaties gehoord hebben, die niet zonder meer begrijpelijk zijn. Hoewel in Radio-Expres reeds enkele verklaard werden, heb ik toch gemeend, van dienst te kunnen zijn door de gebruikelijke afkortingen eens zoo volledig mogelijk samen te stellen. Vele luisteraars hebben daardoor kans met grotere zekerheid de roepletters van gehoorde stations juist te bepalen, aangezien uit den inhoud van de correspondentie meestal conclusies te trekken zijn, of we bijv. een Amerikaan of een Canadees te pakken hebben, enz. Door het verschil van spreken (en ook schrijven: bijv. nite = night) van het Amerikaansche en het Engelsche Engelsch vinden we soms twee verschillende afkortingen voor hetzelfde woord. Zoo bijv. voor thanks: tnx en tks. Deze lijst maakt geen aanspraak op volledigheid en kan dat ook feitelijk nooit, want het staat natuurlijk een ieder vrij, er nieuwe handige afkortingen bij te vinden.

abt = about.
agn = again.
am = ante meridian.
ant = antenna.
bd = bad.
cu = call you.
cul = call you later.
crd = card.
daybk = daybreak.
en = and.
ere = here.
fb = fine business.
fm = from.
fr = for.
ga = go ahead.
gb = good bye.
ge = good evening.
gess = guess.
gld = glad.
gm = good morning.
gn = good night.
hi = hi!
hw = how.
hr = here.
hv = have.
hvnt = have not.
ng = no good.
nd = nothing doing.
nij = nothing (nihil).
nite = night.
nw = now.
nm = no more.
mi = my.
mr = mister.
msg = message.
om = old man.
ok = all correct (allright).
pm = post-meridian.
pwr = power.
pse = please.
r = received.
rdn = radiation.
rp = repeat.
sg = signed.
sigs = signals.
sri = sorry.
svc = service.
std bi = stand by.
stn = station.
tis = till I send.
tfc = traffic.
tgm = telegram.
tmw en tmrw = to-morrow.
tks en tnx = thanks.
thru = through.
tt = that.
tts = that is.
tng = thing.
u = you.
ur = your.
vy = very.
wl = will.
wv = wave.
wkg = working.
wkd = worked.
wd = word.
yday = yesterday.

Eenvoudige serie-parallelschakeling.

Een blik op bijgaande fig. zal de bedoeling duidelijk maken. De klemmen van den primairen condensator staan in verbinding met een paar bussen, gemonteerd op de frontplaat. De antenne-invoerleiding eindigt in een enkelpoligen steker. Wil men serieschakeling, dan plaatst men deze

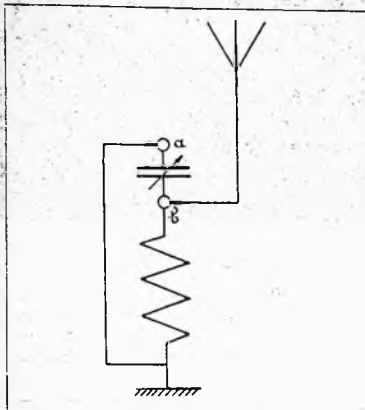

in bus a. Bij parallelschakeling wordt de antennesteker in b gezet, en tevens een steker, die verbinding heeft met aarde, in a (stand van fig.).

Deze methode is zeer overzichtelijk, neemt practisch geen ruimte in, en vergroot bij seriestand de capaciteit van de antenne niet onnoodig door onmiddellijke nabijheid van een draad, die verbinding heeft met aarde, zooals dit bij andere serie-parallelschakelaars het geval is. Dit is dus speciaal voor zeer korte golven van belang. Als nadeel staat hier tegenover, dat men niet met één handgreep van den éénen stand in den anderen kan overgaan.

A. v. R.

Beperving van luchtstoringen.

In „Radio-Expres” had ik gelezen over binnendraadsantenne’s, en ik wilde wel eens probeeren, wat de resultaten ermee zouden zijn.

Nu hebben we een plat zinken dak op ons huis en vlak daaronder spande ik twee antenne’s, die elkaar niet kruisen n.l. één NZ en één OW; beide van 3×4 M.

De resultaten zijn:

Ik ken de luchtstoringen alleen van mijn buitendraadsantenne.

Het geluid scheelt, wat de hardheid betreft, weinig met dat van een middelmatige buitendraadsantenne, maar is veel soepeler.

Ik ontvang er de Engelsche stations op; met sterkte 3, sommige sterk-

te 4 (als luchtstoringen neem ik dan storingen van schepen om de sterkte te bepalen). De N. S. F. en IJmuiden met sterkte 3, en de Haagsche stations sterkte 8.

Dit alles met 1 S. S. lamp, schema fig. 66 Corver; alles zelf gemaakt.

Den Haag. E. H. Greve.

Een groote condensator.

Weet men wel, dat een defecte Philips-spaarlamp bij slooping een zeer goed gemaakten condensator in parafine oplevert van groote capaciteit? Daar is nog wel eens een gebruik voor te vinden, bijv. parallel op hsp. batterij.

A. W. E.

De micro-gloeiveerstand.

In No. 44 van „Radio-Expres” las ik iets over de micro-gloeiveerstanden. Het idee hiervan is niet nieuw, want ik heb reeds eenigen tijd geleden een z.g. koolrheostaat van de Firma Kipp voor dit doel gebruikt. Voor hen die ontvanger en l.f.r. versterker op één accu en anode batterij hebben staan is dit van groot belang. Immers wanneer men 1—2 of 3 lampen van den versterker inschakelt, daald de accu spanning ook zelfs bij gebruik van dikke toevoerdraaden nog zóó, dat bijregeling van de ontvanglamp noodzakelijk wordt om maximale geluidsterkte te krijgen. Deze fout heb ik reeds bij een paar andere amateurs verholpen. Wanneer de gloeispanning van de ontvanglamp bijgeregeld wordt kan dit door de plotselinge schok een oorverdoovend gillen veroorzaken. Om dit te voorkomen zette ik een kool-rheostaat parallel op den reeds bestaanden weerstand, zóó dat het gedeelte weerstand dat steeds ingeschakeld blijft microscopisch fijn te verkleinen of te vergrooten was. De bestaande weerstand kon ook geheel vervallen bij gebruik van den rheostaat die in dit geval uit koolstaafjes bestaat kruiselings over elkaar gelegd welke met een schroef tegen elkaar geperst worden. Deze weerstand is eigenlijk te groot voor radio-doeleinden, waarom ik er dan ook niet eerder over geschreven heb.

Nu er blijkbaar echter een goed hanteerbaar instrumentje in den handel komt vond ik het gewenscht mijn mede amateurs op het nut van dit apparaatje te wijzen.

Delft. J. H. E. Hartog.

Caricatuur-rebus.



?????

Wij kunnen wederom twee prijzen uitloven voor de abonne’s van **Radio-Expres**, die bij deze caricatuur het onderschrift weten aan te brengen, dat de teekenaar zich heeft gedacht.

1ste prijs: een Junot-lamp (zie vorig no. R. E.) ter beschikking gesteld door de fa. v. d. Meer en Karsten, Hilversum.

2de prijs: een General Radio Gloeiveerstand, ter beschikking gesteld door den heer A. Posthumus te Baarn.

Indezending tot Maandag 28 Januari 12 uur ’s middags.

Vonkjes uit de radiowereld.

Waar eenigen tijd geleden een gerucht de ronde deed van een Duitse uitvinding om met krachtige radiogolven de magneetontsteking van auto- en vliegtuigmotoren werkeloos te maken, heet het nu, dat in Amerika proeven zijn gedaan met een soortgelijke vinding, die als vliegtuigafweer in oorlogstijd van groote betekenis zou zijn.

Van gouvernementswege worden op Sumatra twee nieuwe radiostations opgericht, te Belawan en te Bengkalis.

Nieuws, dat we niet weten.

Van verschillende zijden vraagt men ons, wat het toch zijn kan, waar nu de bladen zoowat elken dag iets over mededeelen: de gekanaliseerde draadlooze golven van Marconi.

Het woord is iets nieuws, maar of de zaak iets wezenlijk nieuws is, dat weten we niet.

In Juli 1922 bracht Radio-Nieuws al mededeelingen over gerichte draadlooze telegrafie van de Marconi Mij. met golven van 15 meter. Door stel-

sels van afgestemde draden werden de uitgezonden golven teruggekaatst als in een parabolischen spiegel. Met zulk een reflector verkreeg men zeer smalle bundels radio-golven in één richting. Ontvangst was alléén mogelijk in die eene richting, niet op stations, die eenigszins ter zijde van de stralingsrichting liggen. Men haalde grooten afstand met kleine energie.

Dit stelsel is in de practijk toegepast op twee z.g. draadlooze vuurtorens van de Marconi Mij.

Het laat zich denken, dat de proeven met dit stelsel, dat belangrijke toekomstmogelijkheden inhoudt, ook voor het gewone verkeer tusschen vaste punten, zijn voortgezet. Het is ook mogelijk, dat thans sprake is van een nieuwe methode om scherp gericht te zenden. In hoeverre men thans in practisch opzicht gevorderd is bij 1922 vergeleken, is uit de berichten niet te zien.

* * *

Een andere zaak, die een heelen berichtenstroom veroorzaakt, is de televisie, het „draadloos zien“, dat een vergevorderde vorm zou wezen van de overbrenging van portretten. Elke week vindt tegenwoordig iemand de volmaakte methode hiervoor uit.

In beginsel zijn middelen voor de telegrafische overbrenging van photographiën en zelfs voor telegrafisch zien al tientallen jaren geleden aangegeven. De toepassing op de lijn of op de draadlooze is daarbij niet principieel verschillend. Een groote stap van den laatsten tijd is geweest, dat in plaats van de lichtgevoelige seleniumcel een lichtgevoelige lampcel is uitgevonden met een natrium-plaat in luchtledig, die onder inwerking van licht electronen uitzendt. Die cel werkt veel vlugger dan het betrekkelijk trage selenium.

Gegevens omtrent de wijze, waarop de uitvinders de nieuwere middelen willen toepassen, bevatten de dagberichten niet. Beoordeeling of de uitvindingen kans hebben, in de practijk iets te gaan beteekenen, is daarom onmogelijk.

Intusschen zijn in Frankrijk voor overzending van foto's over de lijn inderdaad te Parijs, Straatsburg en Lyon bureaux ingericht volgens het systeem-Bein.

Weerstanddraad. — Weerstand per meter lengte.

Draaddiam.	Nickeline.	Rheotan.
0.10 m.M.	51 Ohm	60 Ohm
0.15 "	22 "	26 "
0.20 "	13 "	15 "
0.25 "	8 "	9.5 "
0.30 "	5.6 "	6.7 "
0.35 "	4.1 "	4.9 "
0.40 "	3.2 "	3.7 "
0.45 "	2.5 "	2.9 "
0.50 "	2.0 "	2.4 "
0.60 "	1.41 "	1.67 "
0.70 "	1.04 "	1.23 "
0.80 "	0.79 "	0.94 "
0.90 "	0.63 "	0.74 "
1.00 "	0.51 "	0.60 "

De Engelsche Omroep.

London, 2 L O, 365 M. 24 Jan. 8.20—9.20 An Hour Chamber Music „The Winifred Smith Spring Quartette“; 9.20—9.50 Arthur Melrose en Hector Gordon (voordrachten); 10.05—10.20 Professor H. R. Kenwood, C. M. G., M. B., F. R. S. E. over „Popular Fallacies Regarding the Killing of Disease Microbes“; 10.20—11.20 Savoy Orpheans and Savoy Havana Bands. 25 Jan. 3.40—4.40 Wireless Trio; 5.20—5.50 Vrouwen halfuurtje; 5.50—6.35 Kindervertelligen; 6.35—7.20 Pauze; 7.20—7.50 tijdsein en eerste algemeene nieuwsbull., G. A. Atkinson (the BBC-film critic); eigen nieuws en weerrapport; 7.50—9.50 en 10.05—10.30 Burns-avondprogramma van Glasgow; 9.50 tijdsein en 2e algemeen nieuwsbull., gevolgd door eigen nieuws en weerrapport; 10.30—11.40 Opera „Siegfried“ (Wagner) 3de acte, gespeeld in Het Royal Opera House Covent Garden. 26 Jan. 3.50—7.20 als 25 Jan. (iederden dag); 7.35 Mr. Allen Baddely over „The day's Association Football“; 7.50 John Henry over „Conjuring“, Some Humorous Snapshots door Fred. Milner, John Henry over „Grand opera“; 8.20—9.50 Opera „Hänsel and Gretel“, acte 1 en 2, van Covent Garden Opera House; 10.05 Mr. E. Kay Robinson over „Stories from Nature-Footwriting in the Snow“; 10.20—11.20 Savoy Orpheans en Savoy Havana Bands, spelende in de balzaal van 't Savoy Hotel te London.

Cardiff, 5 W A, 350 M. 24 Jan. Londen programma. 25 Jan. 3.50—4.50 Falkman met zijn orkest, spelende in de Capital Bioscope; 5.20—6.05 „5 W A's“, „Five o'clocks“, „Mr. Everyman“, gesprek aan vrouwen, Vocal and Instrumental Artistes, Station orkest, weerrapport; 6.05 uurtje



John. L. Reinartz.

Wij geven hierboven het portret van den bekenden Amerikaanschen amateur, die zijn naam heeft verbonden aan het populaire Reinartz-schema.

voor de kinderen; 7.20—7.50 London programma 7.50—9.50 „Robert Burns (Jan. 25, 1759)“ The Bristol Glee Singers, vocalist Maud Stephens; 10.05—10.20 dansmuziek; 10.30—11.40 Opera van London. 26 Jan. 3.50—7.20 als 25 Jan. en iederen avond; 7.50—11.20 London programma.

Manchester, 2 Z Y, 375 M. Donderdagmorgen concert, 11.50—12.50; 24 Jan. London programma. 25 Jan. 8.05 Keyboard Kitty; 8.20 James Bernard; 9.10 en 10.05 Betty Wheatley (soprano); 9.20 en 10.15 James Worsley (voordrachten); 9.35 Mr. W. F. Bletcher (Spaansche les); 10.30 Opera van London. 26 Jan. 7.35 Orkest en te 10.00 en 10.40; 8.05 G. W. Thompson over „The Atmosphere“; 10.25 Sybil Gordon (mezzo soprano); 8.20—9.50 Opera London.

Bournemouth, 6 B M, 385 M. 24 Jan. 8.20—9.50 Een avond van herinneringen (orkest en zang); 10.05—11.20 Savoy Hotel London. 25 Jan. 7.50—9.50 en 10.05—10.30 Glasgow-programma; 10.30 Opera van London. 26 Jan. London programma.

Newcastle, 5 N O, 400 M. 24 Jan. 7.55—10.40 Orkest en zangsolo's. 25 Jan. 7.50—8.35 en 10.05—10.20 Glasgow-programma; 10.40 Opera van London; 8.35—9.20 Burns Celebrations, gegeven per lijntelefoon van het diner, te geven door de Newcastle Burns Club voor de herinnering ter eere van de famous bard. 26 Jan. 7.55—11.20 Palmer's works Band en zangsolo's; 8.20—9.50 Opera London.

Glasgow, 5 S C, 420 M. 24 Jan. 8.20—9.20 London programma; 9.20—9.50 en 10.05—10.50 Orkest. **25 Jan.** Burns' Night programma: 7.50 en 8.47 Orkest; 8.00 en 8.50 The Wilton Select Choir; 8.10 en 9.07 Augustus Beddie (Elocutionist); 8.20 Sir John Samuel, K. B. E. over „The Immortal Memory”; 8.35—8.45 en 10.05—10.17 Glasgow Corporation Tramway Pipe band (doedelzakken); 9.30—9.50 Recitations, and Songs in the Ayrshire dialect relayed from Poosey Nancy's Inn, Manchline, Ayrshire, (Poosie Nancy's Inn was the scene of the Jolly Beggars, and the intimate association of this hostess with the national bard gives the meeting of the Manchline Burns Club a world-wide interest); 10.17—10.30 The „Haggis” arrives at „5 S C”; 10.30 Opera van Londen. **26 Jan.** 7.35—11.05 A Night of plays.

Birmingham, 5 I T, 475 M. 24 Jan. 7.55—10.50 populair klassiek programma. **25 Jan.** 7.50—8.25 Orkest en voordrachten; 9.05—10.30 Burns anniversary programma; 10.30 Opera van Londen. **26 Jan.** 7.35 Old Memories Night en Opera van Londen.

Aberdeen, 2 B D, 495 M. 24 Jan. 7.50—10.50 Classical night. **25 Jan.** 7.50—9.50 en 10.05—10.30 Burns night, This programma will take the form of the post-prandial portion of a Burns dinner; 10.30 Opera London. **26 Jan.** 7.50—10.50 Draadloos orkest en zangsolo's.

Sheffield, 303 M. Relaystation.

De nieuwe klankzaal van 2 L O zal binnenkort gereed zijn. Deze is 4 X zoo groot als de oude („damping” is only carried out to about a quarter of the extent). Al de vocale en in-

strumentale concerten zullen daar gegeven worden. Over een paar maanden zullen allebei de klankzalen gebruikt kunnen worden ter zelfder tijd. Ook zal dan een 2e zender er bij komen om op verschillende golflengten het eigen programma te geven en de verschillende programma's der beide klankzalen. Beginnende Febr., zal dagelijks een automatisch tijdsignaal worden gegeven van het Royal Observatory. Ook de slag van de „Big Ben” zal dan geregeld gegeven worden. Het wetenschappelijke en het romantische naast elkaar!

Gedurende de wederuitzending van de Amerikaanse muziek van Pittsburg, herkende een moeder de stem van haar zoon, die daar zong. Ze luisterde te Manchester, dat is \pm 6.000 K.M. ver. De muziek van Pittsburg (U. S. A.) werd opgevangen buiten Londen, op een golflengte van 100 meter. Pittsburg zendt dagelijks zijn programma's op 2 golflengten uit, n.l. op 100 en op 326 meter. Alleen de ontvangst van de op 100 meter uitgezonden muziek was goed genoeg om door de B B C-stations weder uit te zenden.

De Savoy Orpheans welke in het Savoy Hotel spelen, bestaan uit 11 personen van verschillende nationaliteiten en bespelen 40 instrumenten (niet tegelijk natuurlijk). De stukken die daarmede gegeven worden zijn van 2 verschillende soorten voor „rhythmus” en „melody”.

Voor de rhythmus gebruiken zij piano, banjo, saxophone, string bass, drums (bigdrum, side drum, timpani- or kettle drum, tom-tom, tambourine, castanettes, wood-block en Chinese temple blocks);

voor de melody: saxophones, cornets, trombones, violin, reeds (clari-

nets en oboe), harp, xylophone, glockenspiet, tubular bells.

De piano van de Savoy Orpheans is de eenige van dat soort op de wereld, heeft 2 klavieren, zooals een orgel. Het bovenste van de twee is een octaaf hooger dan het onderste. Door een pedaal kunnen beide klavieren aan elkander gekoppeld worden en ontstaat het geluid alsof men 2 piano's hoort bespelen (dus met 4 handen). (Let maar eens op als u 's avonds naar de Savoy Orpheans luistert, het is goed te hooren.) In 't vervolg 1 X per maand des Zondags aansluiting op een kerk te Londen waarvan eenige weken geleden de eerste keer geweest is.

J. v. d. Berg.

☐ RADIO-CONCERTEN. ☐

Zondag 27 Januari 3—6 uur n.m. zal met het radio-telefonie station P C G G van de N. V. Nederlandsche Radio-Industrie, Beukstraat 10, den Haag, een radio-concert gegeven worden met medewerking van „The Jazz Fellows” onder leiding van den heer F. L. F. Altmann. Het programma luidt als volgt:

1. C'est jeune et ça n' sait pas; 2. Ten-Ten-Tennessee; 3. Tell me a Story; 4. Swinging down the Lane; 5. You tell her I s-t-u-t-t-e-r (op verzoek); 6. That old Gang of Mine; 7. Indiana Moon; 8. Saw Mill River Road (op verzoek); 9. Chansonnette; 10. Dumbell (op verzoek); 11. Nuits de Chine; 12. Finale.

Draadloos concert der N. S. F.

Aan het N. S. F.-concert op Zondag 27 Januari a.s., werken mee: mevr. Joh. v. Heloma-van Nieuwenhoven, mevr. Wa. Philippona-Cornelissen.

ONDER DE NULLIJN.

ZENDER-TYPEN.

VIII. Van een òn-militairen militair.

(Uit een Radio-dagboek.)

Iemand noemt, in een gesprek, het woord „soda”.

Soda — whiskey-soda — een avond (eindeloos ver in je verleden natuurlijk); toen je, om een weddenschap, acht straffe whiskey-soda's in een half uur naar binnen sloeg, je besten vriend een blauw oog en een dikke neus timmerde, een agent in de uitoefening van zijn beroep belemmerde, een inspecteur beleedigde, met den commissaris naar de bioscoop wilde, en . . . den volgenden

morgen, zoo onschuldig als een zui-geling, alleen wat katteriger, op „'t beroo” ontwaakte.

Dit verschijnsel, dezen weg van een nuttig en onmisbaar huishoudelijk gebruiksartikel naar de stille rust van een politie-cachot, afgelegd in het tempo van een radio-golf, noemt men, als ik me wel herinner: een gedachten-associatie.

Niet ieder willekeurig woord echter springt op deze wijze, met zevenmijslaarzen, in het gewoonlijk wel-geordende tuintje van je herinnering rond.

Wat maar gelukkig is ook! . . .

Hier is evenwel nog een gedachten-associatie, die vrijwel onvermijdelijk is.

Militair — sabelgerinkel, sporen-gekleter, luid-op klinkende comman-

do's, millioenen-begrotingen, belastingverhooging.

En ook alweer een gedachtenuitstapje, waarvan de halteplaatsen geen over-aangename herinneringen achter laten. Ten minste niet bij ons, vrijheid-lievende Hollanders, die, voor zoover we niet tot een kleine minderheid van het schoone geslacht behooren, een soldatenmuts en een officierspet geen flatterend en gemakkelijk hoofddeksel vinden.

Er is echter nog een andere route.

Militair-stiptheid, accuratesse punctualiteit.

En dit is — eerlijkheidshalve zij het bekend — een betere.

Er zou lang en breed te debatteeren en discussieeren zijn over de vraag, of een militair, wiens horloge

Deze dames brengen het volgende programma ten gehoor:

1. a. Recitatief en Aria uit Figaro's Hochzeit „Endlich naht sich die Stunde“; W. A. Mozart; b. Heimweh, Joh. Brahms; Mädchenlied (zang), Joh. Brahms. 2. Polonaise (piano), Chopin. 3. a. Romance, Ch. Debussy; b. Amour d'antan, E. Chausson; c. Le temps des Lilas (zang), E. Chausson. 4. Boerenliedjes (piano), J. Röntgen. 5. a. Doornroosje, Mortelmans; b. Venus mater, H. van Nieuwenhoven; c. Hoort ge voor uw venster niet, H. van Nieuwenhoven. Verder de violiste mevr. M. Gaymans-v. d. Meulen met pianobegeleiding van den heer C. van Erven Dorens, muziekleeraar, Hilversum.

Mevr. Gaymans' programma luidt o. a.: Romanze uit het vioolconcert van Winiawsky; Tartini Sonate; Serenade, Tosselli; La Matinata, Leoncavallo; Schöne Rosmarin, Kreisler.

Commissie voor Trans-Atlantische Proeven.

Mager resultaat!

In antwoord op onze oproep in „Radio-Expres“ No. 3, over de dezen winter in Nederland gehoorde Amerikaanse amateurs ontvingen wij slechts 1 rapport! Wij kunnen ons moeilijk indenken dat dit een goede voorstelling geeft van de ontvangst van onze Nederlandsche amateurs.

De heer R. van Boetzelaer te Twello ontving: 1 xw, 2 agb, 1 xam.

Op P A 9 werden tusschen de sein-tijden door gehoord: 8 avl*, 8 nb, 2 agb*, 2 bjp, 2 bsc*, 2 cei*, 2 cpd, 1 ar, 1 aw, 1 bda, 1 bq, 1 cpm, 1 ii, 1 xw*.

(De met * gemerkte stations heb-

ben met P A 9 gecommuniceerd. Rapport tot 17 Jan.)

Delft, K. L. van Rijn.
Phoenixstraat 15.

De vangst van één nacht.

In den nacht van 12 op 13 dezer, luisterende naar de Trans-Atlantische communicatie proeven, hebben wij een zeldzaam groot aantal Amerikaansche amateurs gehoord en wel de volgende: Amsterdamsche tijd.

12.46 b a z u s 4 u d
4.30 c q i b 2
4.46 p a 9 u 1 b d t
5.14 j i i a n d 8 a z d e l c x
5.25 8 a z d 3 a d b
5.45 8 f x c 3 x z
6.00 ? ? f m 1 b q
6.10 8 c x 1 b q u 1 c k
6.11 ? ? 1 c d o
6.21 c q l u 3 p z
6.25 9 d g u 3 a p f
6.30 p c i i n u l c m
6.38 v o z v 3 p z
7.00 o l a r u 1 b q
7.02 c x w c o l a
7.18 c q c u 1 b i i
7.20 r f l v c x f

Verder werden nog de volgende amateursstations gehoord:

nul a b — nul k x — g 3 m g —
nul f l — 2 c k — p 5 g — nul x p
— 5 t g — nul z o — nul b s —
nul s l — 2 w f — 8 é c — g 4 t z
— b v z — 8 p u — 8 a z — z v g
— nul n y — g 5 n n — p a n —
p c e — e g f — c o b — o r b —
r t o — a b s — f b x

Er waren dien nacht weinig luchtstoringen.

Merkwaardig is dat de meeste Amerikanen eerst in de ochtenduren hoorbaar werden.

Ontvangen werd met een Reinartz

en 1 lamp laagfrequent, antenne naar schatting 25 meter boven den bega-
nen grond, 13 meter lang, 3 draden,
elk ruim een meter uit elkaar, richting
Z. W. N. O. Ook werden nog 3 Ame-
rik. omroepstations gehoord: Muziek
zeer zwak, doch goed te volgen. Het
gesprokene was niet te verstaan.

Rotterdam. G. Kiela Jr.
f. i. s.

NIEUWS VAN DE AFDEELINGEN DER N. V. V. R.

Afdeeling den Haag.

Zaterdag 26 Jan. a.s. 's avonds 8
uur in de afdeelingzaal:

Causerie met lichtbeelden door den
heer Ir. Julius, der N. V. Philips'
Gloeilampenfabrieken, over Radio-
lampen.

Toegang alleen voor afdee-
lingsleden en vertoon der con-
vocatie welke aan de leden wordt toe-
gezonden.

Het Bestuur.

Afdeeling Amsterdam.

Zaterdag 26 Januari 's middags 2
uur zal in gebouw „Lux“, Reguliers-
dwarsstr. 108-114, een onderlinge
verkoop van radio-toestellen en
onderdeelen gehouden worden. De
gelegenheid tot inbrengen van te ver-
koop voorwerpen staat uitsluitend
open aan leden der afdeeling en wel
op den verkoopdag van 10½—1½ uur.
Niet-leden kunnen ook als koper op-
treden.

Verkoop geschiedt uitsluitend tegen
contant geld.

Secretariaat: Willemsparkweg 4.

Afdeeling Rotterdam.

Maandag 14 Januari j.l. hield de
heer De. Rop van de N. S. F. een

om 6.20 nu eens 6.30, dan weer 6.40,
ook wel eens 6.47½ aanwijst — en
een enkele maal zelfs totaal vergeet
iets aan te wijzen — wel een echt
militair kan zijn.

Het antwoord moet m.i. bevesti-
gend luiden. Omdat het wettig en
overtuigend bewijs u bijna iedere
week ettelijke malen gegeven wordt.
De eenige verduidelijking van en ver-
ontschuldiging voor een dergelijke
ón-militaire gedraging is het feit, dat
ze van een Fransch militair af-
komstig is. En staat Fransch in
onze taal — denk b.v. maar eens aan
den beroemden Franschen slag! —
niet gelijk aan: luchtig, licht, opper-
vlakkelig, gemakkelijk verteerbaar,
weinig serieus... kortom: ón-mil-
tair?

U kent natuurlijk z'n fameuze aan-
loopje wel.

— Quatre-cents, soixante....
quatre-cents, soixante-et-un.... qua-
tre-cents, soixante-de....

Foetsiel is z'n draaggolf.

Na eenig condensator-gedraai —
amateurs zijn heusch zoo bescheiden!
zelfs van een dergelijk kiekeboe-spe-
len der draaggolven, zoeken we ge-
woonlijk de oorzaak allereerst bij
onze ontvangst! — komt-ie plotseling
terug. En telt rustig verder:

— sept-cents vingt-trois.... sept-
cents-vingt-quatre.... sept-cents-
quatorze.... neuf-cents-soixante-dix
sept.... huit-cents-quarante-huit....
Trois-cents-cinqua....

Tweede pauze. Draaggolf blijft
thans. We hebben dus maar kalm af
te wachten. Na 3 minuten 17¹/₈ se-

conde — die getallen gaan je in het
hoofd zitten! — komt-ie ten tweede
male op.

— Six-cents-un.... Six-cents-
deux.... Six-cents-trois.... U vindt
al dat getel overbodig, zegt u?....
Ja, wat doen we; daaraan! 't Is
dienst, weet u.... Trois-cents-
cinquante-cinq.... trois-cents....
maar nu zijn we er heusch gauw;
nog maar drie getalletjes.... cin-
quante six.... trois cents....

— Ullo! Ullo! Ici poste militaire
de la Tour Eiffel.... Vous allez en-
tendre.... En dan begint eindelijk
zijn concert, dat helaas maar al te
vaak met verachting en verkrachting
van de zoeven opgesomde „militaire
deugden“ wordt ten einde gebracht.

In één ding is hij tamelijk conse-
quent. En stipt, en accuraat en punc-

? VRAGENRUBRIEK. ?

Stukken voor deze rubriek in te zenden op een afzonderlijk vel papier (of briefkaart) met opschrift „Vragenrubriek“.

Aan vele lezers. — Celoron blijkt verkrijgbaar te zijn bij Holl. Asbest M., Leuvehaven 169-171, Rotterdam.

Nijmegen.

W. J. R. — U kunt in uw Telefunken-versterker zeer goed ook werken met miniwattlampen parallel. Het is dan volstrekt niet noodig 3 accucellen parallel te plaatsen, want 't stroomverbruik blijft heel klein. De vervallende voorschakelweerstandjes kunnen inderdaad gemist worden als u roostercondensatoren gebruikt. Misschien zijn die zelfs niet eens noodig.

Rotterdam.

J. A. — Zekerheid, dat een accu geheel is geladen, heeft men alleen, als men kan vaststellen, dat bijv. na een uur doorladen de zuursterkte niet meer stijgt. Aan uw 10-volts gelijkstroombron, die 10 amp. kan leveren, sluit u accu aan via amp. meter en regelweerstand; dan heeft u de stroomsterkte geheel in de hand. Eigenlijk is het gewenscht, een draaispoel amp. meter en gewonen weekijzermeter in serie te gebruiken. Die zullen dan als regel niet hetzelfde wijzen. De weekijzermeter geeft den verwarmingsstroom aan, die grooter is dan de door den anderen meter aangegeven werkelijke laadstroom. De weekijzermeter moet blijven beneden de opgegeven max. laadstroom-

sterkte, terwijl dan met den anderen meter is na te gaan hoe lang men dient te laden. Bij lading van 2 verschillend groote accu's zet u deze in serie, stelt eerst in op max. stroom voor den kleinsten; deze is natuurlijk het eerst vol; dan kan hij worden uitgeschakeld en kan men den grootsten met grooteren stroom verder laden.

K. R. — In fig. 96 Dr. Amateurstation zat in 1sten tot 3den druk een fout, die in latere drukken is verbeterd. Losse stekeperennen in een lampvoet kunnen wel de oorzaak zijn van bijgeluiden. Om in versterker willekeurig één of twee lampen te gebruiken, moet u in fig. 95 nog eens net zoo'n versterker achter den eersten zetten. Schema voor 3 lampen in R.-E. no. 16, 1923.

A. B. — Inderdaad bestaan luidsprekers, die houten klankkast van grammofoon benutten. Ons bij ervaring niet bekend. Verbinding gewone telefoon of luidspreker aan zulk een klankkast is niet steeds gemakkelijk. Wegvallen van alle bijgeluid krijgt men er niet mee. Die bijgeluiden zijn storingen, welke de antenne mee opvangt.

J. v. L. — Vermoedelijk is op uw toestel een lekweerstand van 2 à 5 miljoen ohm over den roostercond. noodig. Verder zal een extra-terugkoppelspoeltje (zie no. 1 R.-E. 1924) u nut opleveren.

W. M. de R. — In ons volgend no. zullen we nog eens volledige beschrijving van een trillergelijkrichter geven.
Hoenderloo.

J. G. T. — In uw schema is de serie-parallel schakelaar zoo getee-

ling in het clublokaal der afdeling. De heer De Rop heeft de kunst verstaan naast een beschrijving en aanbeveling der apparaten der N. S. F. een zeer interessante beschouwing te houden over hoog- en laagfrequent versterking, die door een talrijk gehoor aandachtig werd gevolgd.

De avond werd besloten met een geslaagde demonstratie der Engelsche telefoniestations en van PCGG.

De lezing van den heer Ir. Julius op Vrijdag 25 Januari a.s. zal niet worden gehouden in het clublokaal van de afdeling, doch in het gebouw van de Technische Scheepvaart Club, West Nieuwland 12, te Rotterdam.

Algemeene ledenvergadering op Maandag 11 Februari a.s., 's avonds te 8 uur in het clublokaal.

A g e n d a.

1. Opening en notulen.
2. Ingekomen stukken en mededeelingen.
3. Jaarverslag van den Secretaris.
4. Financieel verslag van den Penningmeester.
5. Benoeming financieele Commissie.
6. Bestuursverkiezing in verband met het bedanken van den heer van Steenberg.
7. Rondvraag en sluiting.

N.B. Leden die op deze vergadering voorstellen willen doen worden verzocht het bestuur vóór 10 Februari a.s. daarvan kennis te geven.

Het Bestuur.

tucl. Namelijk het tijdstip van eindigen. Daarop zou je eer je horloge kunnen gelijk zetten dan op zijn tijd van beginnen.

In dat onder- of afbreken van zijn draaggolf blijft hij ook t i j d e n s zijn concerten een specialiteit. Zoo maar midden in een zang- of muzieksolo verdwijnt hij vaak aller-onverwachts. Zonder de minste reden — laat staan: v e r b a n d.

Alsof een kwajongen voor de grap de microfoon, waarvoor ernstige artisten zich staan uit te sloven, een poosje uitschakelt. Of de zendlampen eventjes uitdraait.

Natuurlijk mogen wij niet veronderstellen, dat zoiets i n d e r d a a d wel eens gebeurt. De manieren van een wereldstation als „La Tour" mogen niet vergeleken worden met die

van Nul MX bijvoorbeeld. Maar iedereen zal moeten toegeven, dat het er soms verdacht veel van weg heeft. En dat het daarginds op FL's radiostation soms een lollige boel is, heeft iedereen kunnen constateeren, die, na de concerten, ook van tijd tot tijd eens naar „le temps probable" „u i t l u i s t e r t". (Da's weer een van die mooie Hollandsche woorden, welke door een electriciens-jongmaatje moeten zijn uitgevonden!).

Een verklaring van of excuus voor dit soort „storingen" wordt nooit of te nimmer gegeven. In dat opzicht zijn de heeren aan de Seine op-en-top militair; zoo gesloten als een extra-geheime dienstorder...

* * *

In zijn kwaliteit van telefoniezen-der is onze on-militaire militair he-

laas nog lang niet on-militair genoeg. Hij is te vasthoudend; te weinig vooruitstrevend. Met z'n 5 K.W. energie zou hij een der eersten kunnen zijn; hij is echter slechts... middelmatig.

Z'n modulatie is soms heel goed; gewoonlijk echter „mediocre". Aan opstelling artisten en inrichting van z'n klankzaal zou hij héél wat meer aandacht kunnen besteden. In dat opzicht is z'n stadgenoot en collega „de Charmante" hem vèr vooruit.

Een klein beetje minder zelfgenomenheid en zelfgenoëgzzaamheid en wat meer contrôle, monsieur „le Temps Probable" !...

Merwestad, 11 Jan. '24.

Tetete.

kend, dat de seriestand geen verbinding met de antenne geeft. Is dit ook de oorzaak van gillen? En dat gillen kan toch ook door verzwakking der terugkoppeling worden weggenomen? Bij nos. 4 en 7 in uw schema staat: „rooster”. Dit zijn condensatoren. No. 4 niet grooter dan 3/10.000 microfarad. De telefooncond. 2 à 5 duizendsten.

Amersfoort.

J. v. N. — Dank voor uw toezegging. Mogelijk vindt u wat u zoekt in: Wireless transmission of photographs door M. J. Martin, Wireless Press Londen 5 sh. en in: Télégr. sans fil (Télémeccanique etc.) door R. Monier, librairie Dunod, Parijs 5.25 frcs.

Zoeterwoude.

J. A. v. d. V. — U zult voor uw doel het best spinnewebspoolen kunnen maken, die in uw honingraattoestel worden aangesloten. Deze spoolen zijn door den heer Leistra beschreven in vorigen jaargang Radio-Nieuws. Zie het binnenkort verschijnend supplement op Draadloos Amateurstation. Aantal windingen zelf te probeeren met golfmeter.

Den Haag.

A. L. — Dank voor uw mededeeling. Uit de omgeving waar u woont, kregen we er nog eenige berichten over.

J. D. L. — De door u genoemde voltmeter zal als milli-amp. meter wel geen voldoende gevoeligheid bezitten.

J. v. W. — U kunt laagvacuüm-lampen gebruiken voor alle doeleinden, maar aan te bevelen is dat in 't algemeen niet. Wel als detector. Aftakken van plaatbatterij voor verschillende lampen is dan een last, dien men voor lief moet nemen. De door u gehoorde hooge toon bij kleinen condensatorstand zal wél ontstaan door te sterke terugkoppeling of te groote terugkoppelspoel. Het andere verschijnsel wijst vermoedelijk op inductie van een telefoondraad.

Ch. Sm. — De fout zit blijkbaar in den één-lampversterker, die naar u meldt, ook alléén niet werkt. Heeft u het geheele apparaat al eens met 't schema nagegaan, want waar de 2-lampversterker goed is geworden, kan het niet anders of er is een fout in de verbindingen van den anderen.

E. H. G. — Het adres van den secr. der Omroepcommissie der N. V. v. R. is: de heer S. Wijnbergen, Badhuisweg 84, Scheveningen.

Voor inlichtingen omtrent de afd. den Haag der N. V. v. R. kunt u zich wenden tot den secr. dier afd., den heer J. Lutkie, Eschdoornstr. 32.

Zwolle.

D. L. — De vloeistof, waarmee men volgens advertenties gesulfateerde accu's kan vullen en weer in orde brengen, kennen we uit ervaring niet. De heer Eikendal, schrijver van een zeer goede handleiding over accu's, heeft er echter geslaagde proeven mee gedaan. Wat op den duur de resultaten zijn, weten we niet. Maar dat de accu nooit meer geladen zou behoeven te worden is niet juist.

J. D. — Zet de spoolen alle recht vóór u met buitenste winding naar boven. Zet nu een kompasje boven op de spoel en sluit een batterij aan de stekerpooten, steeds pluspool aan bovensten steker. Dan moet 't kompas steeds in zelfde richting afwijken.

Ch. v. H. — Over bedoelde antennes kunnen we alleen adviseeren als u met teekeningen geheel de bedoeling toelicht. Probeer eerst anders eens de eenvoudige binnenshuis-antenne. De bedoelde cond. is vermoedelijk lek. Probeer eens met voltmeter of er stroom door gaat.

Ingen.

M. C. v. S. — Tijd en uur waarop telefoniestations werken vindt u in den nu en dan in ons blad opgenomen Radiotelefoongids. Volledige Engelse programma's in „Radio Times”. Schema's geven voor wipschakelaars van ingewikkeld maaksel is vrijwel ondoenlijk omdat ze bij gelijk aantal contacten niet steeds gelijk zijn geconstrueerd en de tekening dus tot vergissingen aanleiding geeft. Men kan echter uit schema's, waarin andere schakelaars staan (als in Draadloos Amateurstation) wel zelf afleiden hoe een bepaalde wipschakelaar is te gebruiken. Miniwattlampen geven minder eigen bijgeluiden dan andere lampen. Om 4 volts accu te laden, moet de dynamo minstens ongeveer 6 volts leveren; voor een 54 amp. uur accu zal niet boven 3 à 4 ampère laadstroom mogen worden gegaan. Over uw ontvangst van R.-E. zullen wij informeerden.

Kerkrade.

M. J. S. — Waar u als detector en versterkerlamp S S-lampen gebruikt, heeft u natuurlijk voorschakelweerstand noodig. Kan het zijn, dat u voor de twee lampen één weerstand heeft en deze bij inschakeling 2e lamp niet

bijregelt? Dat zou verzwakking verklaren, want dan krijgen de lampen te weinig stroom.

N. Niedorp.

H. W. M. — U zult bij schema-Koomans ook gerust terugkoppelspoel kunnen laten blijven aan gloeidraad-zijde der secundaire. Het best is, de primaire spoel geheel niet te koppelen met sec. en dan terugkoppelspoel gewoon te gebruiken. Het is de vraag of u met uw schuifspoolen de primaire koppeling los genoeg kunt maken.

Delft.

J. H. E. — Uw artikelje is gezet, maar bleef wegens overmaat van stof nog liggen. R.-E. moet te Delft des Vrijdags worden ontvangen. Informeer anders bij de post.

Halfweg.

C. A. G. — Uw schema is in orde. Zwevingstoestel is te gebruiken voor ontvangst van ongedempte se in en (geen telefonie) onverschillig of de zender een lampzender of een andere is.

Scheveningen.

A. v. S. — Uw lastige geval is ook ons nog geheel raadselachtig. Het eenige, dat we ons kunnen denken, is, dat de accu te klein zou wezen om 2 lampen voldoende te voeden, bijv. door lange toevoerdraden. Kunt u dit met een voltmeter direct op de lampen nagaan?

Boskoop.

N. v. d. K. — De Ned. Radio-Ind. deelde ons mede, dat het waren: Dreams of long ago en La reine de Saba, beide gezongen door Caruso. Wij kunnen overigens van radioconcerten, die niet van de Vereeniging uitgaan, als regel de gegeven nummers niet opsporen. Die moet u dan vragen aan dengeen van wien ze uitgaan.

X.

B. — Wij denken, dat u met 10 % ammonium phosphaat beter resultaat zult hebben. De verschijnselen wijzen erop, dat in uw gelijkrichter enkele cellen niet gelijkrichten en wisselstroom doorlaten, waarbij ze dan tevens te heet worden, zoodat de misère nog erger wordt. Een laadstroom van 4 amp. is voor electrol. cellen wel erg aan den hoogen kant. Al de verschijnselen geheel verklaren, kunnen we niet. Maar beproef eens amm. phosphaat en beperking tot 1½ à 2 amp.

Eefde.

J. W. C. M. — Van genoemde stations werkt firma V. niet meer, PCGG wél, op ongeveer gelijke golf als N. S. F. Het is mogelijk, dat een gerichte tweede antenne u helpt. Bij afzonderlijken invoer zullen de twee elkaar niet hinderen. Toch is 't ons een raadsel, dat de bestaande u van den Haag niets doet hooren. Daarom als u een tweede antenne zet, gaarne bericht over het resultaat. Een mica-cond. is als roostercond. zeer voldoende. Niet al te groot!

Bussum.

A. M. B. — De in uw bezit zijnde transformator is bruikbaar met Philipslamp.

Het raam zal ongeveer 10 windingen moeten hebben.

Het door u genoemde systeem van gelijkrichting voldoet zeer goed.

Een aantal gebruikers van het Reinarz-schema prefereert dit voor korte golven boven alle andere schema's.

Het schema van Dr. Koomans is voor hoogfr. versterking eenvoudiger dan het andere door u bedoelde.

Venlo.

J. v. d. P. — In bedoeld schema zullen 2de en 3de lamp den lekweerstand wel noodig hebben. Elke drie gelijke hoogvacuumlampen zullen in het schema wel voldoen, maar lampen met grooten plaatstroom zijn voor sterkste effect van belang.

Eindhoven.

Th. v. d. P. — Voor versterking gebruikt men bij voorkeur hoogvacuumlampen. De door u bedoelde

transformator wordt, voor zoover ons bekend, niet met verschillende verhoudingen geleverd

Baarn.

A. A. P. — Uw brief is doorgezonden.

Zeist.

S. T. B. — Beantwoording van vragen per brief is ons onmogelijk. Het door u waargenomen effect ontstaat door op elkander terugkoppelen zelfde kring, zoodat genereren in toonfrequentie ontstaat.

Amsterdam.

C. K. — Het gezonden schema is in 't algemeen goed, al kon het iets eenvoudiger. Aansluitingen accu en hsp. batterij zijn goed. De regelbare gloeidraadweerstand zijn te verkiezen boven schakelaars en vaste weerstanden, die maar voor één soort lamp kunnen dienen. Bij gebruik van dubbelroosterlampen al de voorroosters aan elkaar verbinden en gezamenlijk ergens aan hsp. batterij liggen zonder regelweerstand.

A. Th. K. — Wij zijn op het oogenblik bezig ons zelf van een en ander te overtuigen en komen nader op de zaak terug.

A. J. H. — Vermoedelijk is de afstemming van den prim. kring bij minimum parallelcondensator toch reeds te groot. U zult dan een kleinere prim. spoel moeten maken.

Fijnregelcondensator moet bestaan uit ca. 2 à 3 platen.

Een dubbelroosterlamp welke een

plaatspanning van 40 volt behoeft, is normaal.

De spoelen voor het door u gewenschte meetbereik kunnen zijn: prim. 10 w., sec. 12 w. en extra terugkoppelspoeltje.

Gouda.

C. G. v. A. — Voor versterking moet u hoogvacuumlampen gebruiken. Verhouding 1:4 is geschikt. De Philips D-lampen moeten 3½ volt gloeispanning hebben.

Utrecht.

C. W. — Wij nemen op het oogenblik zelf ook een proef en komen dan nader op een en ander terug.

KLEINE ADVERTENTIES.

(uitsluitend onder letters; firmanamen mogen er niet in voorkomen).

Prijs 1—5 regels f 2.50; elke regel meer 50 cent, alles bij vooruitbetaling.

Te koop.

Miniwatt ontvanglampen ad f 8.50. Luchtdraaicondensatoren 1000 c.M. ad f 7.—. D° d° 500 c.M. ad f 5.—. Dubbelhoofdtelefoon 6000 Ohm merk „Krüger“ ad f 8.25. Laaddynamo 8 Volt, 4 Amp met 1-phase draaistroom motor 125 Volt compleet ad f 75.—.

Br. letter R. E. 15 bureau v. d. blad.

Radio Ontvangtoestel. Te koop een compleet prima werkend Secundair honingraattoestel, geheel gem. op ebonieten frontplaat in eiken kastje, met lamp, 10 spoelen, accu, annode batt. en dubb. kop telf. 2000 Ohm voor f 80.—.

Tevens een stel honingraatspoelen 25—400 afgem. met luxe eboniet stekker en celluloid band voor f 11.—.

Br. letter R. E. 16 bureau v. d. blad.

Nam U reeds een proef met den

RADIOSTAT, carbon-gloeieweerstand?

Wist U dat de RADIOSTAT Uwe lamp geheel geluidloos inschakelt en regelt? Wist U dat doorgeslagen L.F.-transformatoren voornamelijk te wijten zijn aan het onzekere contact der

gewone draadweerstand? Vergelijk ten overvloede nog bijgaande karakteristiek en bestel nog

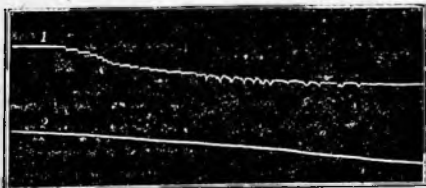

heden een RADIOSTAT.

Prijs f 1.95.

Uitsluitend verkrijgbaar in de betere radiozaken, waar niet wende men zich tot de

Alleenvertegenwoordigers DE WIT, SADÉE & Co.

2e De Carpentierstraat 182-184, Den Haag. Telef. B. 1717.

VERLAAGDE PRIJZEN.

The Hart en Hegeman Radio materiaal. Variabele Condensatoren.

W. 605. 5 platen.	f 6.—
W. 611. 11 platen.	„ 7.25
W. 623. 23 platen.	„ 8.50
W. 643. 43 platen.	„ 9.50

Knoppen met schaal.

W. 401. Diameter 3 inchs.	„ 2.—
W. 401. Diameter 4 inchs.	„ 2.40

Bedenk toch dat prima materiaal U veel moeite en onaangenaamheden bespaart.

Levering geschiedt direct uit voorraad.

Electro Techn. Werkt. en Radio Bureau

J. V. BERGMAN

DELFT - OOSTEINDE 122^a - Telefoon 662.

The Wireless Annual 1924 for Amateurs & Experimenters f 1.70
bevat een schat van gegevens, zoals roepletterlijsten van
Amateur-, land- en luchtvaartstations.

The Home Constructor's Wireless Guide by W. James f 2.40
Het meest volledige oonstruotieboek tot nu toe gepubliceerd.

Andere nuttige werken zijn:
Draadloze Telegrafie & Telefonie voor Iedereen, door
G. Magnee f 0.75

Leidraad voor het zelfvervaardigen van Draadloze Toe-
stellen, door Ir. M. Polak f 1.75

Time and Weather by Wireless, door Mitchell. f 2.40

VBAAGT ONZE GRATIS CATALOGUS.

Binnenkort zal verschijnen:
ONTVANG- en ZENDSCHEMA'S VOOR DEN RADIO AMA-
TEUR, verzameld en van aantekeningen voorzien door
Ir. M. Polak f 1.75

Techn. Boekh. Ned. Persbureau Radio
KEIZERSGRACHT 562, AMSTERDAM.

Eind dezer maand zal verschijnen:

Het Supplement

op den 5^{en} druk van

„Het Draadloos Amateurstation”
betreffende

„De ontvangst op korte golven”.

N. VEENSTRA,

Uitgever te 's-Gravenhage.

AMATEURS!

Het Electro-Technisch Radio-Bureau

L. KLEINGELD

Telef. 2590 **MEENT 8a en b** Rotterdam

heeft een completen voorraad van

Murdock, Brown en Nutmeg materiaal, Emalle- en
Bobinedraad, Philips en Heussen Lampen.

VARTA Accumulatoren.

Eigen Laad- en Reparatie inrichting.

Het **TELEFUNKEN** ontvang-
nieuwste toestel

duwt den gebruiker twee jaren vooruit. De Telefunken D met ingebouwen
tweelamplagfrequent brengt U middels zijn geperfectionneerd variometer
systeem alle muziek en telefonie zonder eenige hoogfrequent zoo krachtig,
dat ge de Amerikaansche muziek als iets heel natuurlijks ontvangt. Zelfs een
leek voelt zich op dit toestel direct thuis. De Broadcastingstations klinken
niet door Uw kamer doch door Uw geheele woning. Is bovendien geheel
inductievrij, zoodat nadering van hand of lichaam niet de minste verstoring
veroorzaakt. Werkt zelfs zonder antenne.

Prijs van dit zeldzame toestel slechts f 150.— (zonder lampen). Met toe-
behooren groote 6 V. accu 54 a.u. anodespanning. dubbeltelefoon en drie
lampen f 225.—.

Prospectus op aanvraag. Plaatsing in het geheele land.

Soortgelijke ontvangapparaten D & E 315 zonder ingebouwen versterker
f 65.— en f 45.—.

RE 26 dubbelroosterlamp 2000 branduren. 4 V. anodespanning f 10.—.

Onder de vele tevredenheidsbetuigingen ontving ik ook het navolgend
sprekend schrijven van den Heer Jhr. v/d W., Alexanderstraat, den Haag.

M.
Uw Telefunken D toestel voldoet geheel aan de verwachtingen. De
ontvangst is inderdaad fenomenaal. New-York is zeer krachtig, soms
sterker dan Londen. Met de gloeidraadweerstand kan men het Fading
Effect zoo goed als geheel opheffen. enz.

ANT. VIJFTIGSCHILD,

TELEFUNKEN-ARTIKELN.

GRAAFSCHEWEG 30, NIJMEGEN.

RADIO.

HET NIEUWSTE!

RADIO.

CONCERTOFOON, Singel 462, Amsterdam, Tel. 35222,

demonstreert dagelijks van 9—6 uur en bij afspraak:

Het nieuwste 4-lamps H. F. & L. F. Ontvangtoestel „l'UNIVERS” ALLEENVERKOOP

DE NIEUWE „C. E. M. A.” LUIDSPREKER

VOOR

EEN „SLEM” ACCUMULATOR

NEDERLAND.

Les premières marques Françaises.

Vraagt geïllustreerde prijscourant.

S.F.R. LUIDSPREKERS.

De Firma C. G. H. te H. schrijft:

... De proefneming vond plaats in de Casinozaal met 1000 plaatsen. De accu-
stiek in deze zaal is goed.

Het gesproken woord en de muziek van alle muziekinstrumenten (ook van de
piano) — gehoord werd het New-Castle-station — werd zoo zuiver weer gegeven,
dat bij absolute niet-storing van scheepsstations en amateur, het scheen alsof de
instrumenten op het tooneel bespeeld werden.

De geluidsterkte was voldoende voor deze zaal. Er werd gewerkt met 3 lamps-
laagfrequent-versterking (schema onzer firma).

Ik kan U dan ook werkelijk niets anders als mijn volle tevredenheid betuigen.

S.F.R. -- Lange Poten 15a, -- Den Haag.

Weg met die ergernis!

De groote anode batterij, met haar wisselvallige werking, met haar aanleiding tot gekraak en gesis in de telefoon, kunt gij thans nagenoeg missen.

Neemt Philips **Dubbel-Rooster Lamp** (Tetrode)

Werkt subliem met slechts 2 - 10 Volt anodespanning

PHILIPS

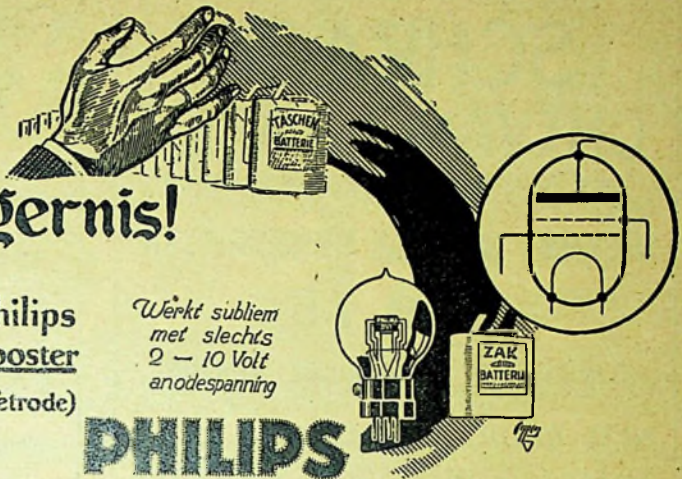

PRIJSVERLAGING „NUTMEG“

- Gloeistroomweerstand met fijnregeling, knop en schaal W 297 f 3.—
 Idem zonder fijnregeling W 300 „ 2.—
 Laagfr. Transformator W 301 „ 11.—
 Var. Condensator met fijnregeling, knop en schaal 0,001 mfd. Br. lagers W 653 „ 14.50
 Wederverkoop rabat. Gratis prijscourant.

A. F. M. HAZELZET.

ROTTERDAM — STEIGER 9.

TEL. 3114.

Onderdeelen voor zelf-Bouw.

- | | |
|--|---|
|  | Murdock condensatoren voor inbouw 0.001 f 9.70 |
| | „ „ „ „ 0.0005 „ 8.15 |
| | Murdock en General Radio gloeiweerstand „ 3.— |
| | Gen. Radio condensatoren inbouw 0.001 „ 13.25 |
| | „ „ „ „ 0.0005 „ 10.— |
| | Alle condensatoren met knop en schaal. |
| | Transformatoren 1 : 5, prima afwerking, schitterende werking 6.50 |
| | Stekkerpenaen 355. 0.12 |
| | Ebonieten spoelstekkers. 0.40 |
| | Spoelhouders 1.10 |
| | Gummi-overtrek per meter 0.10 |
355. Verder alle benodigdheden bij:

„RADIOSTROOM“ ZEIST.

Alle General Radio Co. artikelen.

- | | |
|--|---------|
| General Radio Co. Golfmeters en Zeefkring 150-500 M. | f 26.50 |
| General Radio Co. Potentiometer 200 Ohm. | „ 3.25 |
| Ebonieten platen (gepolijst) { | |
| 18 x 25 | 3.25 |
| 25 x 30 | 5.60 |
| 30 x 35 | 7.40 |
| 35 x 45 | 11.— |
| Mahoganite platen (gepolijst) { | |
| 18 x 25 | 4.— |
| 25 x 30 | 6.75 |
| 30 x 35 | 9.— |
| 35 x 45 | 13.50 |

Depôt der „DOMINIT“ ACCUMULATOREN.
 Vraagt prijslijst!
DE BESTE ACCU DER WERELD!

- „Germany“ telefoon enkel 2000 Ohm. „ 4.50
 „Hellesens“ anodebatterijen 60 volt f 7,45 volt f 5,30, 31½ volt boven 22 volt met 1½ volt aftakbaar „ 4.60
 Laagfrequent transformatoren in verschillende prijzen:
 f 5.50, f 7.50, f 8.—, f 9.— en f 13.25.

RADIO TECHNISCH BUREAU

HERM. VERSEVELDT.

Hugo de Grootstraat 98-100. DEN HAAG. Tel. M. 4969.

KORTE GOLF ACROBATEN!

Gebruik bij Uwe toeren op het 100-meter koord de **kleine** condensators der GENERAL RADIO CY. (capaciteit max. 0,00025 mfd.) welke uit voorraad geleverd kunnen worden zoowel met als zonder fijnregeling, voor inbouw en voor tafelmontage.

VRAAG PRIJSOPGAVE.

A. A. Posthumus, Tromplaan 4a, Baarn.

(Telefoon 515.)

SCHRACK ONTVANGLAMPEN

MET DUITSCHE OF FRANSCH VOET
UITERST SOLIEDE CONSTRUCTIE

PRIJS f 6.-

HANDELAREN BELANGRIJKE KORTING.

NED. RADIO MIJ. SECO.

NASSAU OUWERKERKSTRAAT 3 DEN HAAG.

Smith & Hooghoudt

Keizersgracht 6. — Tel. 34163.

AMSTERDAM.

Door de bijzondere, gepatenteerde constructie van de

BROWN LOUDSPEAKERS

met conischen aluminium membraan onderscheiden deze zich van elk ander fabrikaat. Juist deze bijzondere constructie waarborgt U naast een zuivere ontvangst een groote geluidsterkte.

Prijs type H1 f 70.—, type H2 f 33.—.

CATALOGUS OP AANVRAAG GRATIS.

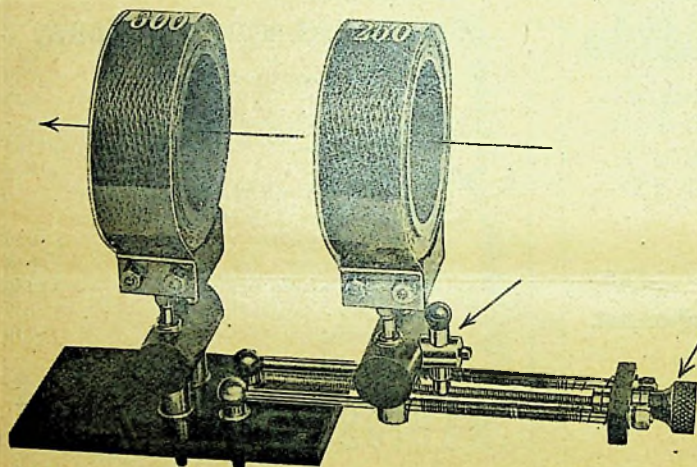

DE DETHA SPOELHOUDER

Geschermd door Octrooi-aanvraag No. 25182

is het succes van den dag.

Door middel van een micrometer schroef worden de spoelen van elkaar verwijderd, waardoor het mogelijk is de verplaatsing te doen geschieden tot op een honderdste millimeter.

De voordeelen zijn:

Bij elken stand der spoelen, koppeling hart op hart.

Zuivere geleidelijke afstemming.

Geen ongewenschte capaciteits effecten veroorzaakt door den hand.

Absolute juiste instelling tot op den rand van genereren.

Verkrijgbaar voor primaire en inductieve ontvangst.

Leverbaar door alle betere Radio-zaken.

Electrotechnisch Handelsbureau

DETHA

Kruisstraat 1a - Tel. 103 - Woerden.

Radio Electro Technisch Bureau
VAN SANTEN EN SCHILLING
Zwartjanstraat 69 — ROTTERDAM.

Als reclame leveren wij:

Germanie Telefoons 2×2000 Ohm.

Prijs zolang de voorraad strekt slechts f 8.50.

Een Polige stekker vernikkeld f 0.15 en f 0.20.

Telefoonbusjes f 0.15.

GEBALANCEERDE CONDENSATOREN

Fransch fabrikaat met groote schaalknop 600 oM. f 8.50,
1200 oM. f 10.—.

Wij leveren uitsluitend prima materiaal tegen de
LAAGST mogelijke prijzen.

ALLE inlichtingen GRATIS.

ONTVANGEN

TELEFUNKEN LUIDSPREKERS

ZEER ZUIVER GELUID

MOOIE AFWERKING

PRIJS f 55.—

JEAN H. LEENDERS
MAGAZIJN VAN TELEFUNKENARTIKELN
STEYL-TEGELEN.